



motorola



Käyttöohje

Wi-Fi® Ulkovalvontakamera

Malli: Focus 72, Focus 72-2, Focus 72-3, Focus 72-4
Focus 72-W, Focus 72-W2, Focus 72-W3, Focus 72-W4

Ominaisuudet joita käyttöohjeessa kuvataan voivat muuttua ilman esillistä ilmoitusta..

- 1x Virta-adapteri
- 1x Pika-aloitusopas
- 3x Kiinnitysruuvia ja seinäproput
- 1x kuusoikoloavain
- 1x LAN - kaapeli

Monikamerapakkauksissa on useampia virtalähteitä kameroiden määrän mukaan.

Tervetuloa...

Uuden Motorola Wi-Fi® ulkovalvontakameran käyttäjäksi!

Kiitos, että olet tehnyt ostopäätöksen uudesta Motorola Wi-Fi® ulkovalvontakamerasta.

Jos olet aiemmin miettinyt mitä tapahtuu, kun et ole kotona, niin enää ei tarvitse. Nyt voit valvoa lapsiasi, lemmikkejäsä tai omaisuuttasi tällä helppokäyttöisellä valvontajärjestelmällä. Voit asentaa kamerasi helposti your iPhone®/iPad® tai Android™ laitteillasi ja katsoa valvontakamerasi kuvaa and Tietokoneeltasi, tai iPhone®/iPad® ja Android™ laitteiltasi.

Säilytä alkuperäinen ostokuitti. Mahdollisten takuuasioden hoitoon kuittikopio on oltava saatavilla. Tuotteen rekisteröinti ei ole tarpeen takuun tuotetakuun takia.

Tuotteeseen liittyvissä kysymyksissä, soita (palvelukieli Englanti):

+491805 938 802 in Europe

Email: motorola-mbp@tdm.de

Käyttöohje sisältää kaiken tarvittavan kameralaitteen käyttöön.

Lue ensin turvallisuusohjeet sivuilta 5-7 ennen kamerasi asentamista..

Pakkaus sisältö

- 1x Wi-Fi Kamera
- 1x Antenni

Overview of your Camera

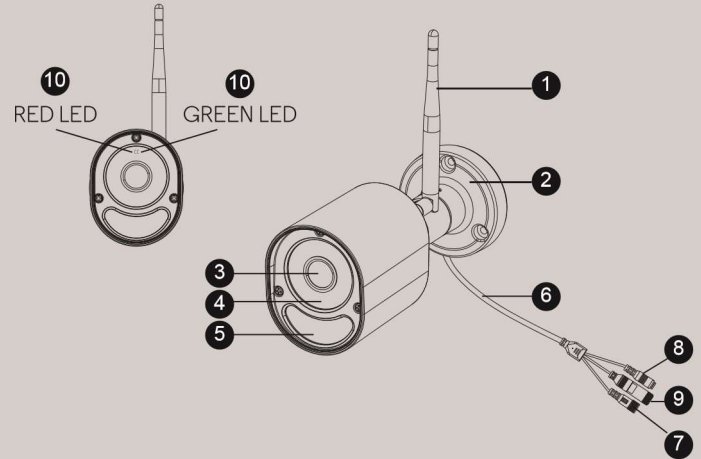

- | | |
|-------------------------|-----------------|
| 1. Antenna | 6. Cable |
| 2. Camera Base Plate | 7. Power Socket |
| 3. Camera Lens | 8. Pair Button |
| 4. IR-LED Window | 9. LAN Socket |
| 5. Motion detect Window | 10. Status LED |

* An Ethernet connection is required when the Wi-Fi® connection is not optimal. Connect the Ethernet cable (not supplied) to the LAN interface, and then connect the other end to a spare port on your router.

Important guidelines for installing your Wi-Fi® Camera Unit

- Use of other 2.4 GHz products, such as other wireless networks, Bluetooth™ systems or microwave ovens may cause interference with this product. Keep the Wi-Fi® Camera Unit away from these types of products, or turn them off if they appear to be causing interference.
- Always ensure that you have a good Wi-Fi® connection available.

Sisältö

1. Käyttöturvallisuus	5
2. Laitevaatimukset	7
3. Aloitus – Käyttöturvallisuus	8
3.1 Kuinka rekisteröidä kamera Hubble – tilille?	8
3.1.1 Kameran käyttöönotto	8
3.1.2 Kameran alkutoimet.....	9
3.1.3 Vesitiiviin tulpan kiinnitys LAN kaapelille	11
3.1.4 Status LED valot:	12
3.2 Käyttäjätili ja asennus Android™ laitteilla	13
3.2.1 Virta päälle ja kameran yhdistäminen	13
3.2.2 Lataa Hubble Applikaatio	13
3.2.3 Käynnistä Hubble for Motorola Monitors App on Android™ Devices applikaatio	13
3.2.4 Lisää kamera tilillesi	14
3.3 Käyttäjätili ja asennus iPhone®/iPad® laitteilla.....	17
3.3.1 Virta päälle ja kameran yhdistäminen	17
3.3.2 Lataa Hubble applikaatio	17
3.3.3 Käynnistä Hubble for Motorola Monitors App on iPhone®/iPad® applikaatio.....	17
3.3.4 Lisää kamera tilillesi	18
4. Applikaation valikko	21
5. Työskentely tietokoneella	22
6. Apu	23
7. Yleiset tiedot	29
8. Tekniset tiedot	33

1. Käyttöturvallisuus



Wi-Fi® KAMERAN KÄYTTÖNOTTO JA KÄYTTÖ:

- Määritä paras paikka Wi-Fi® Kameralle, joka tarjoaa parhaan näkymän alueelle jota haluat valvoa (esim. takapiha tai ulko-ovi) Kiinnitä kamera tasaiseen seinäpintaan mukana tulevalla kiinnikkeillä ja noudata annettuja asennusohjeita.

VAROITUS

Tämä Wi-Fi® Kamera on kaikkien oleellisten sähkömagneettisten kenttien standardointien mukainen ja oikein ohjekirjan ohjeiden mukaan käytettynä täysin käyttöturvallinen. Tämän vuoksi lue aina ohjeet ennen laitteen käyttöönottoa.

- Säilytä tämä käyttöohje tallessa.
- Älä peitä Wi-Fi® Kameraa pyyhkeellä tai huovalla.
- Kokeile Wi-Fi® Kameraa ja kaikkia sen toimintoja, että osaat käyttää kameraa oikein ennen virallista käyttöönottoa.
- Älä asenna Wi-Fi® Kameraa lähelle tulta tai voimakasta lämpölähdettä.
- Käytä vain laturia joka on toimitettu laitteen mukana. Muiden virtalähteiden käyttö voi vahingoittaa laitetta.
- Älä käytä jatkojohtoja virtalähteen kanssa.
- Älä koskettele virtaliittimiä terävillä metalliesineillä.

Tärkeitä ohjeita:

- Lue ja noudata annettuja käyttöohjeita.
- Säilytä ohjeet myöhempiä käyttöä varten.

- Usko varoituksia – Toimi annettujen käyttöohjeiden mukaisesti.
- Virtalähteet – Tätä tuotetta tulee käyttää vain merkityn mukaisella virtalähteellä. Jos et ole varma mitä virtaa asennuskohteessa on saatavilla ota selvää asiasta paikalliselta sähköyhtiöltäsi ennen kameran kytkemistä.
- Ylijännite – Älä käytä suojaamattomia pistorasioita tai jatkojohtoja, sillä tämä voi aiheuttaa sähköiskun tai tulipalon vaaran. Ylijännitteiset pistorasiat, jatkojohdot, suojaamattomat liittimet tai johdot, tai rikkonaiset johto- ja liitinosat ovat vaarallisia. Käyttö voi tällöin aiheuttaa sähköiskun- tai tulipalon vaaran. Käy säännöllisesti läpi virtajohdot ja jos huomaat vaurioita, korjauta johdot ammattilaisen toimesta.
- Virtajohtojen suojaus -Virtajohdot tulisi kiinnittää, jotta niihin ei kävellä tai toiset esineet eivät hankaa niitä vasten tai niiden päälle ei kasata esineitä. Huomioi erityisesti johdot kohdissa, joissa ne lähtevät laitteesta, ja kytkeytyvät virtapistokkeeseen.
- Ylijännitesuoja – On suositeltavaa, että kamera kytketään ylijännitesuojaan.. Tämä suojaa laitetta ylijännitteiltä. Ylijännitesuojien tulee olla CE-hyväksytyjä.
- Jatkuva virtalähde (UPS) – Koska laite on suunniteltu kokoaikaiseen 24/7 käyttöön, suosittelemme että kytket laitteen UPS – yksikköön. UPS – laitteissa on sisäinen akku, joka tuottaa laitteelle virtaa sähköjen katkeamisenkin jälkeen. UPS -laitteissa tulisi olla CE-merkintä. HUOMIO: Säilytä sähköturvallisuus. Sähköjohdolliset laitteet, jotka ovat kytkettyinä tähän tuotteeseen tulee olla CE tyyppihyväksytyjä eikä niitä saa modifioida turvallisuusominaisuuksien poistamiseksi. Tällä suojaudut tulipalo- ja sähköiskun vaaralta. Jos olet epävarma, ota yhteyttä ammattilaisiin.
- Liitännäislaitteet ja lisäosat – Älä käytä ulkoisia lisälaitteita tuotteen kanssa ilman valmistajan suositusta.

- Kameran jatkojohdot – Tarkista jatkojohdon luokitus ennen asennusta varmistaaksesi sen sopivuuden käyttöön.
- Asennus - Kaikki tuotteen asennukset tulee suorittaa annettujen käyttöohjeiden ja osilla jotka tulivat pakkauksen mukana.
- Kameran asennuksesta – Kameraa ei ole tarkoitettu upotettavaksi veteen. Ulkoasennuksessa on hyvä valita suojaista paikka. Lämpö – Tuote tulisi asentaa erillisen lämpölähteistä, kuten takat, lämmittimet, lämpöpuhaltimet, tai muut laitteet jotka aiheuttavat voimakasta lämpösäteilyä.
- Kaikki tuotteen asennukset tulee suorittaa annettujen käyttöohjeiden ja valmistajan antamien suositusten mukaisesti.

2. Järjestelmävaatimukset

WWW verkkopalvelu (tietokonekäyttö)

- Windows® 7
- Mac OS® 10.7
- Chrome™ 24
- Internet Explorer® 9
- Safari® 6
- Java™ 7
- Firefox® 18.0
- Adobe® Flash® Player 15.0

Android™

- Versio 4.2 or above

iPhone®/iPad® iOS

- Versio 7.0 or above

Wi-Fi® vaatimukset:

- vähintään 0.6 Mbps kaistan jakonopeus per kamera. tarkista verkon nopeus: <http://www.speedtest.net/>

3. Aloitus – käyttöturvallisuus

Kuinka se toimii?

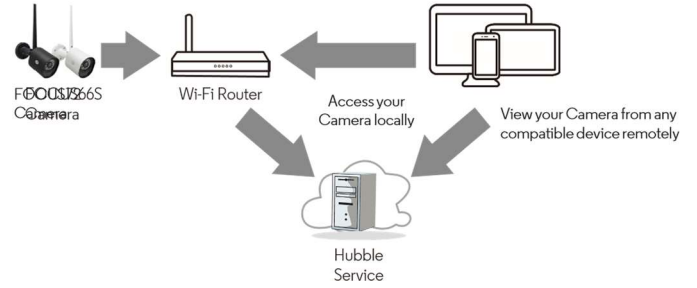

Kun käyttäjä ottaa yhteyden kameraan, suojattu palvelin varmistaa käyttäjän henkilöllisyyden ja antaa pääsyn kameralle.

3.1 Kuinka rekisteröidä kamera Hubble – tilille?

3.1.1 Kameran käyttöönotto

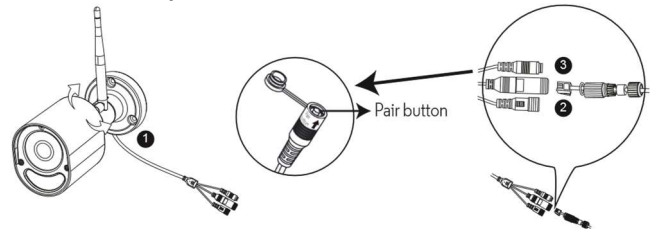

WIFI ASENNUS

Kohta 1: Kytke antenni kameran takana olevaan liittimeen.

9

10

Getting started - Connecting Devices

Kohta 2: Kytke virtaliitin kameran virtapistokkeeseen ja ruuvaa kiinni vesisuoja. Yhdistä virtalähde sopivaan pistorasiaan ja odota että kameran LED valo alkaa vilkkumaan punaisena.

Kohta 3: Paina yhdistämisspainiketta (PAIR) 3 sekunnin yhtenäisen aika kunnes molemmat punainen ja vihreä LED vilkkuvat yhtä aikaa.

Kohta 4: Avaa applikaatio ja paina '+' painiketta etsiäksesi valikosta Focus 72 Kameran ja noudata tämän jälkeen applikaation antamia ohjeita.

LAN ASENNUS (Kiinteä asennus)

Kohta 1: Yhdistä LAN – kaapeli kameran LAN porttiin ja toinen pää modeemiisi. Kiinnitä vesisuoja.

Kohta 2: Kytke virtaliitin kameran virtapistokkeeseen ja ruuvaa kiinni vesisuoja. Yhdistä virtalähde sopivaan pistorasiaan ja odota että kameran LED valo alkaa vilkkumaan punaisena.

Kohta 3: Paina yhdistämisspainiketta (PAIR) 3 sekunnin yhtenäisen aika kunnes molemmat punainen ja vihreä LED vilkkuvat yhtä aikaa.

Kohta 4: Avaa applikaatio ja paina '+' painiketta etsiäksesi valikosta Focus 72 Kameran ja noudata tämän jälkeen applikaation antamia ohjeita.

3.1.2 Kameran Asennus

HUOMIO: Suosittelemme kameran aktiivointia ja käytön toiminnan varmistamista oman Wifi / LAN verkkosi kanssa, ennen kuin alat porata kiinnitysreikiä tai läpivientejä rakenteisiin.

A. Poraa ruuvien reiät

- Merkitse kameran paikka seinälle ja tarkista että kaapeliohjain on oikeassa asennossa kiinnityspalassa suuntaan johon haluat johtojen kamerasta suuntautuvan, ettei poraa niille läpivientä suoraan kameran takaa kiinnityspalan alta.
- Poraa 3 aukkoa (4.5mm halkaisija) ja vasaroi tulpat (mukana) reikiin tarvittaessa.

- Jos haluat ohjata kaapelit suoraan kameran takaa seinän läpi, poraa niille oma 22mm halkaisijaltaan oleva aukko.

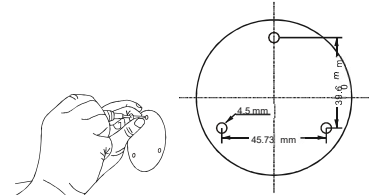

B. Kamerayksikön kiinnitys seinään tai kattoon

- Sijoita johdot kulkemaan kaapeliohjainta pitkin tai seinään tai kattoon porattuun aukkoon suoraan kiinnityspalan takaa.
- Kiinnitä kiinnityspala mukana tulleilla 3:lla ruuvilla.
- Tarkista että kiinnitys on tukeva.



C. Käännä oikea kulma kameraan ja kiinnitä kamera asentoon

- Irrota mukana tulevalla työkalulla ruuvikiinnitykset jotka säätävät kameran kulmaa.
- Muokkaa kameran kulma sopivaksi ja tämän jälkeen kiristä ruuvit uudelleen.

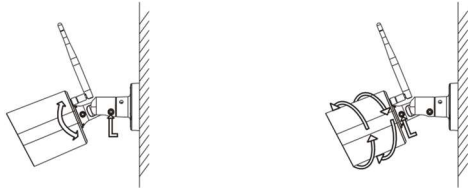

D. LAN johdon kiinnittäminen kamerayksikköön

- LAN liitin mahdollistaa suoran kiinnityksen modeemiin kiinteällä verkkoyhteydellä. Yhdistä alla näytetyksi LAN liitin LAN porttiin ja kiinnitä tämän jälkeen vesisuoja.



3.1.3 Kuinka koota vesisuoja LAN kaapelille

Kohta 1: Sijoita O-rengas LAN portin päälle.

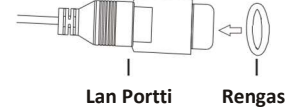

Kohta 2: Ohjaa LAN liitin ja kaapeli läpi osan 1 kumitiivisteeseen ja osan 2 kuten alla olevassa kuvassa.

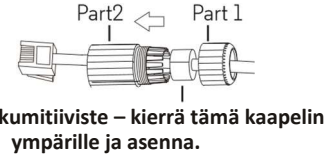

Kohta 3: Kiinnitä LAN pistoke LAN porttiin.



Step 4: Turn and lock Part 2 to the LAN socket.



Kohta 4: Käännä ja lukita Osa 2 LAN porttiin.

Kohta 5: Tarkista että Kumitiiviste on kiinnitetty osan 2 taakse ja kiinnitä osat 1 ja 2 viimeistelläkseen liitoksen.

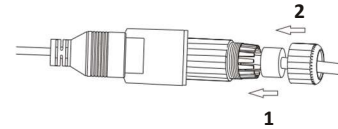

HUOMIO

Jos et käytä kiinteää LAN asennusta kiinnitä johdon päähän vesisuojaustulppa (mukana pakkauksessa)

3.1.4 LED valon ilmoitukset värien mukaan:

Status	LED valot
Virta käynnistymässä	VIHREÄ ja PUNAINEN LED päällä noin 5 sekuntia, sitten VIHREÄ LED päällä noin 10 sekuntia
WiFi kytkeytymässä	PUNAINEN LED vilkkuu 2 sekunnin välein.
Paritustila paina (PAIR) nappia 3 sekunnin ajan.	sekä PUNAINEN että VIHREÄ valovilkkuvat samanaikaisesti.
Videokuvausten ollessa päällä	LED vilkkuu VIHREÄNÄ sekunnin välein.
Palvelinyhteys päällä, mutta ei videokuvausta päällä	LED palaa VIHREÄNÄ
Verkkoyhteys modeemiin ollut päällä, mutta yhteys katkennut	LED vilkkuu PUNAISENA sekunnin välein.

huomio: Voit ainoastaan aktivoida laitteen yhteensopivalla mobiililaitteella tai PC web sovelluksella.

3.2 Käyttäjätili ja asennus Android™ Laitteilla

Mitä tarvitset

- FOCUS72 Kamera
- Virtalähde Focus72 Kameralle
- Laitte, jossa Android 4.2 tai uudempi käyttöjärjestelmä

3.2.1 Virta päälle ja laitteen paritus

Kytke Focus72 sopivaan virtalähteeseen ja käännä virta päälle. (Katso 3.1.1 Kameran asennus, Kohta 2)

- Kameran vihreä LED valo vilkkuu kun kamera on käynnistynyt.

3.2.2 Lataa Hubble applikaatio

- Mene Google Play™ kauppaan ja etsi "Hubble for Motorola Monitors" applikaatio.
- Lataa "Hubble for Motorola Monitors" Applikaatio Google Play™ kaupasta ja asenna se laitteeseesi.

3.2.3 Käynnistä Hubble for Motorola Monitors Applikaatio Android™ laitteella

- Varmista että Android™ laitteesi on yhdistetty WiFi modeemiin.
- Avaa "Hubble for Motorola Monitors" sovellus, kirjoita tilitietosi, lue läpi palvelusäännöt ja klikkaa "I agree to the Terms of Use" ennen kuin näpäytät "create" jolla luot profiilin. (Picture A1)

Huomio

Jos sinulla on jo Hubble tili niin ohita tämä vaihe, kirjaudu sisään ja siirry seuraavaan kohtaan.



A1

3.2.4 Kameran lisääminen tiliisi

- Näpäytä + oikeassa yläkulmassa lisätäksesi uuden kameran. (Kuva A2)



A2

- Seuraavat ohjeet tulevat näytölle. (Kuva A3)

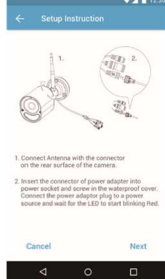

A3

- Laita kameraan virta päälle ja odota pari minuuttia että kamera on täysin käynnistynyt.
- Näpätä jatka – painiketta (Continue)
- Seuraavat asennusohjeet ilmaantuvat näytölle. (Kuva A4)

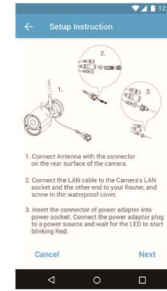

A4

- Paina pohjaan paritus (PAIR) nappia kamerassa noin 3 sekunnin ajan, kunnes LED valot välkkyvät nopeasti. r
- näpätä jatka painiketta (Continue).
- Applikaatio etsii ja yhdistää kamera automaattisesti. (Kuvat A5, A6).



A5

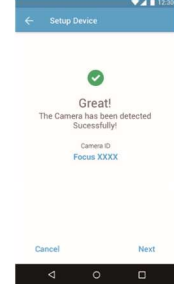

A6

- Valitse sama Wi-Fi® Verkko, johon Android – laitteesi on kytketty, kirjoita salasanasasi ja paina 'Connect' painiketta. (Kuvat A7, A8)



A7

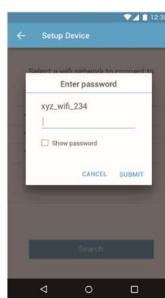

A8

- Kameralla kestää pari minuuttia ottaa yhteys Wi-Fi® verkkoon ennen kuin se näyttää yhteys muodostettu statuksen (Kuvat A9, A10)
- Jos yhdistäminen epäonnistuu toimi uudelleen aloittaen kohdasta 3.2.4.

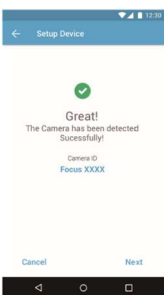

A9

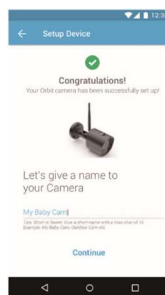

A10

- Näpätä 'View Camera' katsoaksesi videotallennetta kameralta. LED valo kamerassa vaihtuu vihreäksi ja alkaa vilkkua.

3.3 Käyttäjätili ja asennus ja iPhone®/iPad® laitteilla

Mitä tarvitset

- FOCUS72 Kamera
- Kameran virtälähde
- iPhone® / iPad® jossa iOS versio 7.0 tai uudempi

3.3.1 Virta Päälle ja laitteen paritus

Yhdistä FOCUS72 virtälähde soveltuvaan virtälähteeseen ja kiinnitä johto pistorasiaan. (Katso 3.1.1 Kameran käyttöönotto, Kohta 2)

- Kameran VIHREÄ valo vilkkuu kun kamera on täysin käynnistynyt.

3.3.2 Lataa Hubble - applikaatio

- Mene App Storeen ja etsi "Hubble for Motorola Monitors" applikaatio.
- Lataa "Hubble for Motorola Monitors" Applikaatio ja asenna se iPhone®/ iPad® laitteeseesi.

3.3.3 Käynnistä Hubble Applikaatio iPhone®/iPad® laitteella

- Varmista että laitteesei on kytketty Wi-Fi® verkkoon.
- Käynnistä "Hubble for Motorola Monitors" kirjoita tilitietosi, lue läpi palvelusäännöt ja klikkaa "I agree to the Terms of Use" ennen kuin näpätät "create" jolla luot profiiliin. (Picture i1)

Huomio:

Jos sinulla on jo Hubble tili niin ohita tämä vaihe, kirjautu sisään ja siirry seuraavaan kohtaan.



i1

3.3.4 Lisää kamera tilillesi

- Näpäytä **+** merkkiä ruudun oikeassa yläkulmassa lisätäksesi kamerasi. (Kuva i2)
- Seuraavat ohjeet näkyvät ruudulla. (Kuva i3).

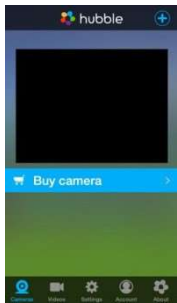

i2

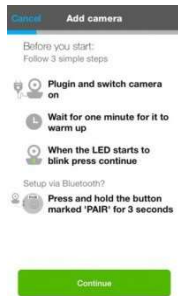

i3

- Odotta pari minuuttia, että kamera käynnistyy täysin ennen kuin jatkat.
- Seuraava informaatio näkyy ruudulla. (Kuvat i4, i5)

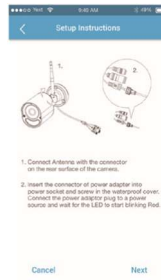

i4

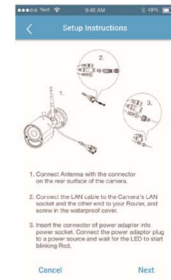

i5

- Nimeä kamerasi ja jatka. (Kuvat i6, i7)



i6



i7

- Kamera etsii Wi-Fi® verkot (Kuva i8) ja näyttää vaihtoehtoiset verkot listana. (Kuva i9)



i8

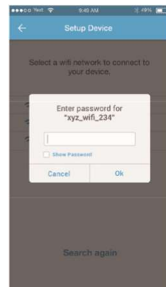

i9

- Valitse sama Wi-Fi® verkko johon iOS laitteesi on kytketty ja paina jatka 'Continue' (Kuva i10)
- Kirjoita Wi-Fi® salasanasasi ja paina jatka 'Next'. (Kuva i11)

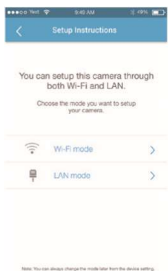

i10

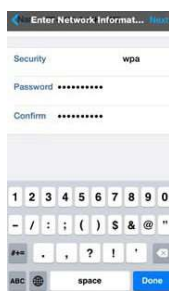

i11

- Kameralla vie pari minuuttia kytkeytyä Wi-Fi® verkkoon ennen kuin kytkeyty – status tulee näyttöön. (Kuvat i12, i13)
- Jos yhteyden muodostus epäonnistuu, aloita uus3.3.4.

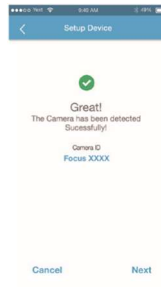



i12









i13

- Näpäytä 'View Live Camera' katsoaksesi kamerasi näyttämää videokuvaa. LED valo kamerayksikössä on vihreä.

4. Applikaatio valikot

	Menu	<ul style="list-style-type: none"> Näpätä kameralogoa saadaksesi esiin kamerat. Näpätä tapahtumalokia nähdäksesi listan videoista joita tallentunut kameran antaessa hälytyksen. Näpätä tilitiedot siirtyäksesi tiliasetuksiin, palvelutilauksiin, Ilmoitusvalikkoon, Yhteysvalikkoon tai Hubble infoon.
	Kuva/Video	<ul style="list-style-type: none"> Ota kuvia tai tallenna videota kameralla. Näpätä videokuvaketta aktivoitaksesi kuvaustilan. Näpätä ja pidä pohjassa punaista nappia aloittaaksesi tallentamisen ja päästä irti lopettaaksesi. Näpätä kamera ikonia vaihtaaksesi kamera – tilaan. Voit ottaa kuvia kameran näkymästä. <p><i>Huomio:</i> Kuvat ja Videot tallentuvat laitteesi Flash muistiin (Android Device) Käytä Hubble Applikaatioita videoiden toistoon.</p>
	Zoomaus	Liuta näytön oikeassa reunassa olevaa palkkia zoomataksesi sisään ja ulos. Voit myös käyttää nipistyselettä sisään tai ulospäin zoomataksesi kuvaa. Käyttääksesi nipistyselettä laitteesi on tuettava monikosketusteknologiaa.

25

	Kameran asetukset	Voit muuttaa kameran asetuksia näpätämällä Asetukset ikonia. <ul style="list-style-type: none"> Näpätä 'Details' tarkistaaksesi kameran nimen, pilvipalvelu tilauksesi, Kuvan tai aikavyöhykkeen muuttamisen, nähdäksesi kameran mallin ja Firmware numeron tai nollataksesi ilmoitusviestit.
	Lisää Kamera	Voit lisätä tätä kautta uuden kameran
	Nollaa tapahtumat	Näpätä nollataksesi tapahtumatiedot
	valitse tapahtumat	Ruksi ruutu valitaksesi tallennettua tapahtumia.
	Editoi tapahtumia	Näpätä valitaksesi ja muokataksesi tapahtumia.
	Poista tapahtumia	Näpätä poistaaksesi tapahtumia.

5. Työskentely PC laitteella

Siirry URL osoitteeseen :

<https://app.hubbleconnected.com/#login>

- Anna käyttäjätunnuksesi ja salasanasasi ja kirjoita login, jos olet jo avannut käyttäjätilin.
- näpätä kameralistasta kamera jonka olet aiemmin aktivoinut Android™ tai iPhone®/iPad® laitteella ja kameran näyttökuvaa ilmestyy ruutuun. Voit myös helposti pysyä yhteydessä ihmisten paikkojen tai vaikka lemmikkiesi kanssa live striimaustilan avulla.
- Voi verkkopalvelun kautta muuttaa asetuksia valikoiden ohjeiden avulla.

26

6. Apu

Äänihäiriöt

Muiden 2.4 GHz tuotteiden, kuten Bluetooth™ järjestelmät tai mikroaaltouunit voivat aiheuttaa häiriöitä tälle tuotteelle. Asenna Wi-Fi® kamera yksikkö vähintään 1,5m mpäähän tällaisista tuotteista, tai sulje ne jos ne vaikuttavat aiheuttavan häiriöitä.

Kadonnut yhteys

Tarkista Wi-Fi® asetukseksi. Jos tarpeellista, yhdistä Wi-Fi® yhteys uudelleen. Varmista, että WiFi® kamera on kytkettynä päälle. Odota käynnistämisen jälkeen pari minuuttia ennen kuin kokeilet Wi-Fi® yhteyttä.

Unohtunut salasana

Jos olet unohtanut salasanasasi, näpätä 'Forgot password' ja kirjoita sähköpostiosoitteesi. Uusi salasana lähetetään välittömästi sähköpostiisi.

Ongelmatilanteiden hoitoa

Kategoria	Ongelman kuvaus / Virhe	Ratkaisu
Tili	En pääse kirjautumaan sisään vaikka olen rekisteröitynyt.	Tarkista käyttäjätunnus ja salasanasasi.
Tili	Sain virheviestin: "Email ID is not registered".	Tarkista että olet rekisteröinyt käyttäjätunnuksen. Näpätä 'Create Account' luodaksesi tilin ja päästäksesi käyttämään kameraa.

Tili	Mitä jos unohdan salasanasani?	Klikkaa "Forgot Password" linkkiä https://app.hubbleconnected.com/#lostpassword verkkosivustolla TAI Android™ tai iOS applikaatiolla. sähköposti lähetetään rekisteröimääsi sähköpostiosoitteeseen.
Tili	En saa uutta salasanaa vaikka olen käyttänyt "Forgot password" keinoa.	1. Sähköpostisi on voinut joutua roskapostikansioosi, tarkista roskapostikansiosi. 2. Sähköpostin lähetyksessä voi olla hetkellinen viive. Odota pari minuuttia ja tarkista sähköpostisi uudelleen.
Yhteysongelmat	Sain viestin: 'We are having problems accessing your camera. This could be due to lack of internet connection. Please wait and try again later.'	1. Koita uudelleen parin minuutin kuluttua. Internet-yhteydessäsi voi olla ongelma. 2. Jos ongelma jatkuu, käynnistä kamera uudelleen ja tarkista korjautuiko ongelma 3. Käynnistä langaton reitittimesi / modeemisi uudelleen.

Kameran katselu	Ollessani "remote mode" tilassa, video katkeaa 5 min katselun jälkeen. Kuinka voin katsoa pidempään?	Kun katsot videokuvaa muusta kuin omasta kotiverkosta (nettiyhteydellä) videosi katkeaa automaattisesti 5 minuutin jälkeen. Voit klikata kamerakuvaketta uudelleen Android™/iOS applikaatiosta aloittaaksesi katselun uudelleen. Jos käytät verkkoselainta, niin voit painaa 'Reload' painiketta katsoaksesi kameran videokuvaa pidemmän aikaa.
-----------------	--	---

Yhteysongelmat	Puhelimeni applikaatio antaa seuraavan viestin: "Unable to connect to BMS server".	<ol style="list-style-type: none"> 1. Tarkista Wi-Fi® verkon vahvuus. 2. Kokeile että puhelimesiasi on internet-yhteys menemällä verkkoselaimella esim. osoitteeseen www.google.com. 3. Kokeile applikaatiota uudelleen jos sait internet-yhteyden. . 4. Liitä LAN johto RJ45 liittimeen suoraan ja kytke näin kamera verkkoon jos Wi-Fi® signaali ei ole hyvä.
Asennus	Yrittäessäni luoda uutta tiliä, en löydä uusia kameroita asennettavaksi.	Jos yrität asentaa kameraa, joka on aiemmin jo yhdistetty toiseen tiliin on sinun ensin resetoitava kamera. Tämän voi tehdä painamalla ja pitämällä pohjassa 'PAIR' painiketta (joka on yhdessä kameran johtolähdöistä) yli 3 sekunnin ajan.
Yleistä	Mitä selaimia PC/ Mac yhteys tukee?	PC ja Mac käytössä suosittelemme Google Chrome selainta. Tuettuja selaimia ovat myös: PC: Internet Explorer® 9 ja uudemmat. Mac: Safari® 6.

Yhteysongelmat	Muut verkkokamerani aiheuttavat yhteysongelmia.	Videostriimauksen laatu riippuu internetyhteytesi ulos suuntautuvan kaistan tehosta. Mitä enemmän laitteita Sinulla on jakamassa yhteyttä, sitä tehokkaamman yhteyden tarvitset.
----------------	---	--

Yhteysongelmat	En saa yhteyttä kameraan.	Tarkista että kamera on Wi-Fi® verkon alueella. Jos LED valo kamerassasi vilkkuu hitaasti koita siirtää kamera lähemmäs reititintä saadaksesi paremman verkkoyhteyden ja yritä uudelleen.
Asennus	Asennusvaiheessa Android™ ja iOS, applikaatioille en viimeisen vaiheen aikana löydä kameraa asennettavaksi ja asennus epäonnistuu.	Resetoi kamera asennustilaan ja yritä uudelleen. Pidä pohjassa 'PAIR' painiketta yli 3:n sekunnin ajan kunnes kuulet piippauksen. LED ilmaisain välkky nopeasti ja se kertoo että kamera on asennustilassa.. Käynnistä nyt asennus älypuhelimesi valikosta uudelleen.

Yleistä	Mitä tarkoittaa kun LED valo vilkkuu laitteessani?	<p>Vilkkuva LED valo voi tarkoittaa seuraavia asioita:</p> <p>Nopea vilkunta: 1. Kamerasi on asennustilassa. Voit lisätä kameran tilillesi kameran ollessa tässä tilassa. Laatikosta otettaessa kamera on valmiiksi asennustilassa. Resetointi asennustilaan tapahtuu painamalla 'PAIR' painiketta kunnes LED valo alkaa välkkyään nopeasti.</p> <p>Hidas vilkunta: 2. Kamera muodostaa yhteyttä reitittimeen tai on kadottanut reititinyhteyden. Tarkista että kamera on Wi-Fi® verkon kantaman alueella. LED palaa tasaisesti: Kamera on yhteydessä Wi-Fi® verkkoon.</p>
---------	--	---

Yhteysongelmat	Vaikka olen yhteydessä kameraan saman Wi-Fi® verkon kautta, kamerani yhteys näytetään silti tilassa 'Remote'. En voi käyttää sitä kuin 5 minuutin jaksoissa.	Tarkista reitittimesi asetukset. Esimerkiksi Buffalo merkin tuoteissa reitittimissä on 'Wireless Isolation' tila joka ottaa pois käytöstä.
Kamera	Kun yritän katsoa kameran kuvaa saan ilmoituksen 'Firmware Upgrade' mitä tulisi tehdä?	Päivitä kamerasi ohjelmisto. Se kestää noin 5 minuuttia. Päivitämme säännöllisesti ohjelmistoa pitääksemme käytön turvallisena.
Yleistä	Millä alustoilla / käyttöjärjestelmillä voin käyttää kameraani?	Windows® 7*, Windows® 8* *Java asennus tarvitaan Mac OS® versio 10.7 tai ylempi Internet Explorer® versio 9 tai yli Firefox® versio 18 tai yli Chrome™ versio 24 tai yli Safari® versio 6 tai yli Java™ versio 7 tai yli Android™ versio 4.2 tai yli iPhone®/iPad® iOS versio 7.0 tai yli.

Yleistä	Mitä tarkoittaa "Local Camera" ja "Remote Camera"?	Kun käytät kameraa samasta verkosta kuin missä se on asennettuna, niin se on paikallinen eli 'Local' (Home). Kun käytät kameraa muun yhteyden kautta, kuten toinen Wifi verkko, 4G, 4G LTE niin tällöin kamerasi on 'Remote' eli etätalassa.
---------	--	--

Yleistä	Kuinka lataan Applikaation Android™ ja iOS laitteille?	Android™: – Avaa Google Play App Android™ laitteessasi – Valitse etsi. – Kirjoita "Hubble for Motorola Monitors" – Tuloksissa on Hubble Motorola Monitors App by Binatone – Valitse Asenna. iOS Device: – Avaa iOS APP Store™ – Valitse etsi. – Kirjoita "Hubble for Motorola Monitors" – Tuloksissa on Hubble for Motorola Monitors App by Binatone – Valitse Asenna.
Käyttöönotto	Kun video keskeytyy, applikaatio yrittää palauttaa yhteyden ja videokuva on huonotasoina.	Kytke laitteestasi automaattilukitus pois päältä katsoaksesi kuvaa keskeytymättä.
Toiminteet	Kuinka moni voi käyttää kameraa samanaikaisesti?	Paikallistalassa ('Local'), kaksi käyttäjää voi käyttää kameraa samanaikaisesti, tämän jälkeen kaikki yhteydet menevät etäyhteyksinä. Tämä mahdollistaa rajattoman käyttäjämäärän kameralle kerrallaan.

7. Yleistiedot

Jos laitteesi ei toimi asianmukaisesti tai Sinulla on käytössä ongelmia, lue tämä ohje huolellisesti tai ota yhteys asiakaspalveluumme (Englanninkielinen)
+491805 938 802 in Europe Email: motorola-mbp@tdm.de

Kuluttajatuotteiden ja tarvikkeiden rajattu takuu ("Takuu") Kiitos että olet ostanut tämän Motorola tuotteen jota valmistaa Binatone Electronics International LTD ("BINATONE").

Mitä Takuu korvaa?

Poikkeuksia lukuunottamatta, jotka ovat alla listattuina BINATONE taka, että tämä Motorola tuote ("Tuote") tai sertifioitu tarvike ("Tarvike") joka on myyty käytettäväksi tämän tuotteen kanssa on ilman valmistevikoja materiaaleihin tai valmistukseen liittyen ja toimii tavallisessa kuluttajakäytössä ajanjakson joka on alla määritelty. Tämä Takuu on ostajakohtainen eikä ole siirrettävissä kolmannelle osapuolelle.

TÄMÄ TAKUU ANTAA SINULLE YKSITYSKOHTAISIA LAILLISIA OIKEUKSIA JA SINULLA VOI OLLA LISÄKSI OIKEUKSIA JOTKA VAIHTELEVAT MAASTA TAI MAANOSASTA RIIPPUEN.

KULUTTAJILLE JOILLA ON KULUTTAJANSUOJALAIN ANTAMIA SUOJIA TAI KULUTTAJIIN KOHDISTUVIA ASETUKSIA NE EDUT JOITA TÄMÄ RAJATTU TAKUU TARJOAA OVAT LASKETTUNA TÄMÄN KULUTTAJANSUOJAN PÄÄLLE. TARKISTAAKSESI KULUTTAJANSUOJASI TILANTEEN KATSO PAIKALLINEN KULUTTAJANSUOJALAINSÄÄDÄNTÖ ASUINMAASSASI.

Ketä Takuu Suojaa?

Takuu koskee vain ensimmäistä tuotteen ostanutta kuluttaja-asiakasta ja ei ole siirrettävissä eteenpäin.

Mitä BINATONE tekee?

BINATONEtai sen velvoittama auktorisoitu yhteistyökumppani, ilman erillistä kustannusta vaihtaa tai korjaa tuotteen jossa on Takuun alaisia vikoja. Tähän

voidaan käyttää huollettuja/korjattuja/käytettyjä/uudelleenkäyttöön otettuja laitteita tai Tavikkeita tai niiden osia.

Mitä muita rajoituksia Takuulle on?

KAIKKI TAKUUN ALAISET SEIKAT, KUTEN ILMAN RAJOITTEITA KAIKKI TAKUUT KÄYTTÖLLE JA KÄYTTÖTARKOITUKSELLE RAJOITETAAN KESTÄMÄÄN TAKUUN KESTOAJAN. KAIKKI KORJAUKSET TAI OSIEN VAIHDOT OVAT KULUTTAJAN HYVÄKSI KATSOTTUA TOIMINTAA JOKA TOTEUTETAAN MUIDEN TAKUIDEN LISÄKSI JOITA TUOTTEISIIN VOI KOHDISTUA. MISSÄÄN TAPAUKSESSA MOTOROLA TAI BINATONE EIVÄT OLE VASTUUSSA (SISÄLTÄEN HUOLIMATTOMUUDEN) MISTÄÄN VAHINGOISTA JOTKA KOHDISTUVAT MUUHN KUIN TUOTTEeseen TAI VAHINKOIHIN JOTKA YLITTÄVÄT TUOTTEEN HANKINTAHINNAN MUKAAN LUKIEN VAHINGOSSA AIHEUTUNEET, EPÄSUORAT JA ERIKOISTILENTEISTA AIHEUTUNEET KUSTANNUKSET, TULONMENETYKSET, YRITYSTOIMINTAAN KOHDISTUVAT TAPPIOT TAI MUUT TALOUDELLISET TAPPIOT TAI KYVYTTÖMYYS KÄYTTÄÄ TUOTETTA SEN KÄYTTÖTARKOITUKSEEN.

Joissain tapauksissa lainsäädäntö eri maissa ei salli vahingonrajausta, joten yllä oleva ei välttämättä koske sinua. Tuotetakuun ehdot vaihtelevat tämän osalta maittain ja Sinulla voi olla muita oikeuksia kuin tässä on listattuna takuuseen liittyen.

Tuotteet joihin takuu liittyy	Takuun pituus
Kuluttajatuotteet	Kaksi (2) vuotta alkuperäisestä kuitista näkyvästä ostopäivästä.
Kuluttajatarvikkeet	Yhdeksänkymmentä (90) päivää alkuperäisestä kuitista näkyvästä ostopäivästä.

37

Kuluttajatuotteet tai tarvikkeet jotka ovat vaihdettu.	Loppu takuu aika, tai Yhdeksänkymmentä (90) päivää siitä kun tuote on palautunut kuluttajalle, sen mukaan kumpi on pidempi aika.
--	--

Rajoitteet

Normaali kuluminen. Kausittainen huolto ja normaalit kulumat vaihdettavat osat eivät kuulu Takuun piiriin.

Väärinkäyttö. Vahingot jotka aiheutuvat mm: (a) Väärästä käytöstä, tai varastoinnista. Väärinkäyttö, tai käyttötapa joka aiheuttaa tuotteeseen näkyviä vaurioita, kuten lommoja, kolhuja, naarmuja yms. ; (b) tuotteen altistuminen nesteelle, vedelle, sateelle, erittäin suurelle kosteudelle, hiekalle, lialle tai vastaavalle, äärimmäisille kuumuuksille tai ruoka-aineille.; (c) Tuotteen tai Tarvikkeen käyttö kaupallisiin tarkoituksiin tai Tuotteen tai Tarvikkeen käyttö epänormaaleissa olosuhteissa; tai (d) muut toimet, mitkä eivät ole MOTOROLA:n tai BINATONE:n syyksiluettavissa, ovat takuun ulkopuolella.

Muiden kuin Motorola merkisten tuotteiden tai Tarvikkeiden käyttö. Vauriot jotka aiheutuvat muiden kuin Motorola – merkisten tuotteiden käytöstä yhdessä Tuotteen tai Tarvikkeen kanssa ovat takuun ulkopuolella. Modifikaatiot tai muutokset tai valtuuttamattomat huoltotoimenpiteet. Kaikki vauriot, jotka aiheutuvat tuotteen muokkaamisesta tai huoltamisesta, muutoksista tai säädöistä joita joku muu kuin MOTOROLA, BINATONE tai valtuutettu kolmas osapuoli on toteuttanut ovat takuun ulkopuolella.

Muokatut tuotteet. Tuotteet tai Tarvikkeet, joiden (a) sarjanumeroita on muokattu tai poistettu, (b) tuotesinetit joita on rikottu, tai joita on käsitelty (c) eri sarjanumerot laitteen sisä- ja ulko-osissa; tai (d) kiinnikeosat, jotka eivät ole Motorolan hyväksymiä, jäävät takuun ulkopuolelle.

Kommunikointilaitteet. Kaikki viat, vauriot, vahingot tai tuotteiden toimimattomuus, joka johtuu palvelusta tai palveluntarjoajasta jonka palvelua käytät verkkoyhteyden yhteydenmuodostukseen ovat takuun ulkopuolella.

38

Kuinka saan lisätietoa Takuusta?

Halutessasi lisätietoja soita: (ENG)

+491805 938 802 in Europe Email: motorola-mbp@tdm.de

Saat ohjeet kuinka lähettää tuote omalla kustannuksellasi ja vastuullasi BINATONE huoltokeskukseen.

Saadaksesi palvelua Sinulla tulee olla: (a) Tuote tai Tarvike; (b) alkuperäinen ostokuitti (kuitti) mistä ilmenee päivämäärä, tuote, ostopaikka ja jälleenmyyjä; (c) Jos takuukuitti oli mukana myyntipakkauksessa, ote tästä jossa näkyy sama sarjanumero kuin laitteessa; (d) kirjallinen selvitys viasta ; ja kaikkein tärkein (e) osoitteesi ja puhelinnumerosi.

Nämä termit määrittävät Takuun ehdot sinun ja BINATONEN välillä koskien kaikkia Tuotteita ja Tarvikkeita joita olet ostanut ja ylittävät kaikki muut ohjeet ja järjestelyt, myös sellaiset joita olet mahdollisesti saanut BINATONE henkilökunnalta tai BINATONEN valtuuttamalta taholta osana myynti- tai markkinointimateriaalia, jotka ovat mahdollisesti olleet osallisena ostotapahtumaan.

Laitteen oikea kierrätys (ympäristönsuojelu)

Tuotteen elinkaaren loppuessa tuotetta ei saa kierrättää muun talousjätteen mukana. Tuote pitää viedä kierrätyskeskukseen sähkötuotteiden kierrätykseen. Myyntipakkauksessa, tuotteessa ja näissä ohjeissa oleva symboli tarkoittaa tätä. jotkut tuotteen materiaaleista ovat kierrätettävissä jos kierrätät tuotteen oikein. Mahdollistamalla raaka-aineiden kierrätyksen teet osasi ympäristönsuojelussa.

Ota yhteyttä asuinalueesi viranomaisiin jos tarvitset tietoa oikeasta kierrätyksestä asuinpaikkasi alueella.



EU Määräystenmukaisuusilmoitus (DoC)

Hereby, Binatone Telecom PLC declares that the radio equipment type FOCUS72 is in compliance with RE Directive 2014/53/EU. The full text of the EU declaration of conformity is available on the website: www.motorolastore.com/support.

Download User Guide from website: www.motorolastore.com

39

40

Tekniset tiedot

Kamerayksikkö

ENGLISH

Wi-Fi®	802.11 b/g/n
Kuvasensori	Väri CMOS 1M Pixel
Linssi	f=2.6 mm , F=2.2
IR LEDI	kpl
Virtalähde:	Zhongshan Baolijin Electronic Co.,Ltd. Model Name: HNBG120100WE Input: 100-240Vac, 50/60Hz, 0.45A MAX Output: 12.0Vdc, 1.0A
Vesisuojaluokka	IP66
Taajuus	– 2483.5MHz
Maksimi RF teho.	20dBm



Manufactured, distributed or sold by Binatone Electronics International LTD., official licensee for this product. MOTOROLA and the Stylised M logo are trademarks or registered trademarks of Motorola Trademark Holdings, LLC. and are used under license. Apple logo and Safari are trademarks of Apple Inc., registered in the U.S. and other countries. App Store is a service mark of Apple Inc. Google Play, Android, and Chrome are trademarks of Google Inc. Wi-Fi is a trademark of the Wi-Fi Alliance. Internet Explorer and Windows are trademarks of the Microsoft group of companies. Firefox is a registered trademark of the Mozilla Foundation. Adobe and Flash are either registered trademarks or trademarks of Adobe Systems Incorporated. Java is a registered trademark of Oracle and/or its affiliates. All other trademarks are the property of their respective owners. © 2017 Motorola Mobility LLC. All rights reserved.



EN_EU Version 1.0
Printed in China